



**SR2**  
**HD**

HEAVY DUTY

Das richtige Gewicht  
an der richtigen Stelle

 **LAMBERET**

SATTELAUFLIEGER

SR2  
HD  
HEAVY DUTY

WIR SICHERN IHRE  
GEWINNSPANNE  
IM VERTEILERVERKEHR



## SR2 HD: Leistungsfähigkeit in neuem Licht

Die Weiterentwicklung im Kühltransport. Durch die Intensivierung des innerstädtischen Lieferverkehrs werden völlig neue Anforderungen an die Fahrzeuge gestellt. Der SR2 Heavy Duty, der speziell für den Lieferverkehr entwickelt wurde, wurde in allen besonders beanspruchten Bereichen maximal verstärkt. Durch unsere Sachkenntnis beim Einsatz von Verbundwerkstoffen und unsere Kenntnisse der Einsatzbedingungen können wir außergewöhnlich robuste Lösungen bei höchstmöglicher Nutzlast und reduziertem Kraftstoffverbrauch bieten.

Für eine höhere Beständigkeit bei häufigen Kupplungsvorgängen wurde der SR2 Heavy Duty mit einem verstärkten Boden ausgestattet und ist wahlweise mit verstärkten Fahrgestell-Frontmodulen erhältlich.

Und dank des hinteren Edelstahlrahmens, der direkt an den verstärkten Kanten der Paneele befestigt ist und eine dreilagige Edelstahlschwelle 12 mm umfasst, ist auch häufiges Andocken kein Problem. Wegen der verschraubten Tragstruktur aus THLE(1)-Stahl, die keine Schweißnähte als potenzielle Schwachstellen aufweist, sorgt er für maximale Steifigkeit. Der gesamte Rahmen ist durch 60 mm-Puffer vor Stößen geschützt. Die 8 doppelten Edelstahlscharniere halten die Türen außerhalb des Kontaktbereichs und schützen sie.

Stöße werden über spezielle verformbare Rollen aus Elastomer mit hoher Streckgrenze und die großen, mittig angeordneten Puffer am hinteren Fahrgestellmodul abgefedert. Außerdem erhielten auch alle Paneele eine gezielte, spezifische Verstärkung.



## DIE PLUSPUNKTE VON LAMBERET

### Anschlagpuffer mit Rollen aus Elastomer mit hoher Streckgrenze

Sie wurden von unserer F&E-Abteilung entwickelt und patentiert und bieten sowohl eine sehr hohe Dämpfung von horizontalen Stößen als auch ein garantiert stabiles Fahrverhalten in der vertikalen Achse. Besteht aus zwei runden Puffern mit massivem Kern aus hochelastischem, reinem und nicht verformbarem Elastomer mit hoher Streckgrenze, die in einem Kasten aus galvanisiertem Stahl montiert sind, der an Streben mit hoher Trägheit des Fahrgestells angebracht ist (Höhe 160 mm).

### Abnehmbarer verschraubter Königszapfen mit Energieverteiler (KPES)

Häufiges Ankuppeln, Kreisverkehre, starkes Abbremsen, etc. Der Königszapfen stellt einen sicherheitsrelevanten Bereich dar. KPES-Königszapfen von Lamberet: die Revolution in der Verbindungstechnologie von Fahrgestell und Zapfen. Durch die Verschraubung begrenzt er das Abreißen- oder Verschleißrisiko. Die Energie des Zusammenpralls von Königszapfen und Fahrgestell wird über eine Elastomerschicht abgeleitet. Die Wartung wird einfacher, da der Zapfen kontrolliert und kostengünstig ersetzt werden kann.



 LAMBERET



## Innovation: Das modulare SR2-Fahrgestell von Lamberet

### Frontmodul in 2 Höhen für alle Einsatzzwecke

#### FRONTMODUL HD 55:

Mit einer Stärke von 55 mm bietet die erweiterte Kastenstruktur ein Maximum an Widerstandsfähigkeit. Der Spoiler zum Schutz der Kupplungsköpfe verhindert ruckartige Bewegungen der Sattelkupplung. Im extreme Beanspruchungen durch Dritte (Handling oder RoRo) werden die Stirnseiten unter der Karosserie zudem durch die wahlweise erhältlichen „breiten Platten“ besser geschützt.



55 mm

#### FRONTMODUL HD 10:

Das Frontmodul HD 10 ist aus der von Lamberet entwickelten Technologie der selbsttragenden Böden entstanden. Die Innovation: nur 10 mm Wandstärke, aber robust genug für die hohen Belastungen, denen Kühlaufleger ausgesetzt sind. Dieses Modul ist ideal für Fahrzeuge mit einer Innenhöhe über 2,65 m, bei denen eine Gesamthöhe von 4 Metern nicht überschritten werden soll (je nach Aufsattelhöhe).



10 mm

### Dieses Fahrgestell, das Lamberet selber entworfen und gebaut hat, bietet mehr Stabilität und Sicherheit beim Kühltransport:

- > dank größerer Spurweite für breitere Kühlkästen (2,60 m) geeignet, bietet höhere Stabilität: 2090 mm in der Standard- oder 2140 mm in der „SuperStabil“-Ausführung (exklusiv von Lamberet).
- > Modulare, verschraubte Konstruktion für einfachere Wartung und Reparatur. Die Schraubverbindung bietet höhere Steifigkeit und geringeres Gewicht verglichen mit den bisherigen durchgehenden Querträgern (exklusiv von Lamberet).
- > H-Längsträger aus THLE-Stahl mit geringerer Höhe (180 mm) für einen tiefergelegten Schwerpunkt, der für eine bessere Straßenlage sorgt.
- > Know-how aus 50 Jahren Erfahrung.



HEAVY DUTY



\* Optionales LED-Sicherheitslicht

## cxsystem

Die Antwort auf das Streben der Spediteure nach realen Einsparungen, die sich sofort bei 100 % der Transporte bemerkbar machen.

- + AERODYNAMIK
- VERBRAUCH
- CO<sub>2</sub>



### Aerodynamik

#### AEROTAIL-SPOILER:

Dieser Heckspoiler wird automatisch aus- und eingefahren, so dass der Fahrer ihn nicht extra betätigen muss.

- > Exklusive Technologie in Verbindung mit den Doppelscharnieren von Lamberet
- > Öffnen und Schließen durch Rückstellfeder unterstützt
- > Im Test bewiesen: mind. 1 % weniger Verbrauch mit Lieferprofil



#### EINGELASSENE BESCHLÄGE:

Eingelassene Edelstahlgriffe und Doppelscharniere. Die leicht nach außen gewölbte Rückseite reduziert störende Strömungen des Luftwiderstandes, was sich günstig auf den Verbrauch auswirkt. Dieses Konstruktionsprinzip ist nicht nur sparsamer, sondern ermöglicht auch 40 mm mehr Nutzlänge für ein leichteres Beladen mit 33 Europaletten bei Multitemperaturanwendungen. Außerdem ist die Werbebeschriftung besser lesbar, da sie nicht „zerschnitten“ wird.

## Geschützte Hecktüren

Beim Rangieren sorgen die Edelstahl-Doppelscharniere für weitere 40 mm Abstand der Türen von der Laderampe. Dank der integrierten Beschläge können die Türen komplett seitlich weggeklappt werden, so dass beim Andocken die Gefahr einer Verkeilung minimiert wird. Die auf 90 mm verstärkten Türflügel mit Profilen aus 100 % Verbundwerkstoff bieten eine bessere Isolierung.



## Edelstahlschwelle dreifach gefalzt Verstärkter Boden

Schwelle aus 12 mm Edelstahl für höhere Beständigkeit beim Kontakt mit Laderampen und 4 große Gummipuffer zur Abfederung bei ebenerdiger Beladung durch Hubwagen. Bodenbelag wahlweise aus leicht zu pflegendem Polyester, widerstandsfähigem und geräuscharmem Aluminium in PIEK-Ausführung oder gemischt mit Aluplatten am Eingang für höhere Kratzfestigkeit, daran anschließend rutschfestes Korund für mehr Sicherheit.



## Verstärkte Scheuerleisten HD 300

Die spezielle Scheuerleiste für besondere Beanspruchungen: durchgehend über die gesamte Länge, um ein Aufreißen der Verpackungen und langfristigen Verschleiß zu vermeiden, mit 5 Rippen à 7 mm Stärke, abgewinkelt, eingelassen, im Boden verklebt und verschraubt für maximale Dichtigkeit, Höhe 300 mm, exklusiv. Über die gesamte Länge verklebt und vernietet mit zusätzlicher Verschraubung beim Eintritt in den Rahmen!



## Verstärkter HD-Edelstahlrahmen, verschraubt

**Der modulare Heavy-Duty-Edelstahlrahmen ist gleichzeitig robust, stoßfest und besticht durch seine einfache, schnelle Instandhaltung und seine geringen Betriebskosten.**

Die vertikalen Streben in der Art eines H-Trägers sind aus Edelstahl. Sie sind direkt auf die Kanten der Paneele aufgeschraubt und außerdem am oberen Querträger sowie an der Edelstahlschwelle mit 4 Winkelblechen und Knotenblechen aus THLE-Stahl 12 mm befestigt. Die gewährleistet eine optimale Steifigkeit und folglich eine lange Nutzungsdauer, eine außergewöhnlich gute Stoßabsorption und eine unvergleichliche Straßenlage. Der HD-Rahmen ohne Schweißnähte, d. h. ohne Schwachstellen, ist über die gesamte Höhe durch Anschlagpuffer geschützt, die noch verstärkt wurden. Er umfasst 2 x 4 doppelte Edelstahlscharniere, die bei offenen Türen ebenfalls durch Puffer geschützt sind.



## CX-PROFILE

Die in die Vorderfront integrierten Pfosten leiten den Luftstrom seitlich und regulieren die Verwirbelungen, die zwischen Zugmaschine und Kasten entstehen. Der ins Fahrgestell integrierte Spoiler sorgt für einen schnelleren Austausch der Kühlluft aus dem Kühlaggregat.

## PATENTIERTE SEITLICHE „OPTIFLOW“-VERKLEIDUNG:

Die profilierte Form erinnert an einen Flugzeugflügel und begrenzt störende Verwirbelungen im Luftstrom und wandelt einen Teil der umgeleiteten Luft in Schubkraft um, um so die aerodynamischen Turbulenzen und den Luftwiderstand zu reduzieren.

## CX PROFIL



STROMLINIENVERKLEIDUNG

## OPTIFLOW



**Durch die Zunahme von temperaturgeführten Transporten von Lebensmitteln oder Pharmaprodukten werden Mehrkammerfahrzeuge für den Plus- und den Minuskühlbereich benötigt. Die Wände zwischen diesen Kammern müssen ZWINGEND perfekt isolieren und abdichten, variabel einsetzbar, robust und bequem im Handling sein.**

ERGOWALL, die neue Trennwand von LAMBERET, erfüllt all diese Kriterien perfekt und ist in technologischer Hinsicht ein echter Quantensprung hin zu exklusiven, innovativen Lösungen.

Sie besteht aus zwei fest miteinander verbundenen steifen Hälften, deren Außenhaut stoßfest und in Verbindung mit einer formbeständigen Dämmung hochflexibel ist.

Die superkompakte Hebevorrichtung ermöglicht eine optimale Nutzung der Ladehöhe unter der Trennwand, weil sich so die Gefahr des Verkeilens von Ladung reduziert. Wegen des geringen Gewichts von ERGOWALL-Trennwänden müssen die Bediener nur noch ein Fünftel der üblichen Kraft aufwenden, wodurch sich die Gefahr von Muskel-Skelett-Erkrankungen reduziert.



### Der Spezialist für Verbundwerkstofftechnologien

**Unsere Paneele zur Isolierung sind das Produkt langjähriger Erfahrung, Forschung und Entwicklung im Hause Lamberet.**

Wir beherrschen diese Technologie und beschäftigen uns damit ausschließlich speziell in Verbindung mit der Kältetechnik. Die Technologie zur Einbindung von Verbundwerkstoffen in einer komplexen Anwendung und mit hohen Isolierungseigenschaften verleiht unseren Paneelen unvergleichliche Eigenschaften: 16 % höhere Isolierung als Paneele mit Metallverkleidung, hervorragend für Multitemperatur, da kein Wärmeleiter eingesetzt ist, ohne Metall, daher keine Korrosion. Kostengünstige Reparatur, dampfdiffusions- und flüssigkeitsdicht.

Die Paneele des SR2 HD haben Einlagen mit hohem Querschnitt und sind mit einer dicken Beschichtung verstärkt.

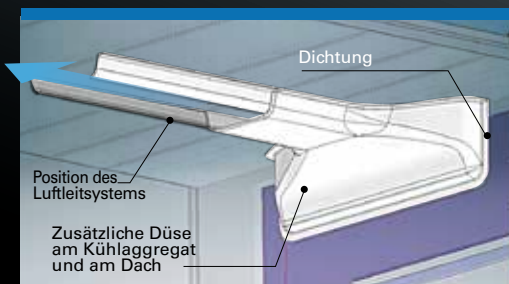

Patentiertes IAFO-System

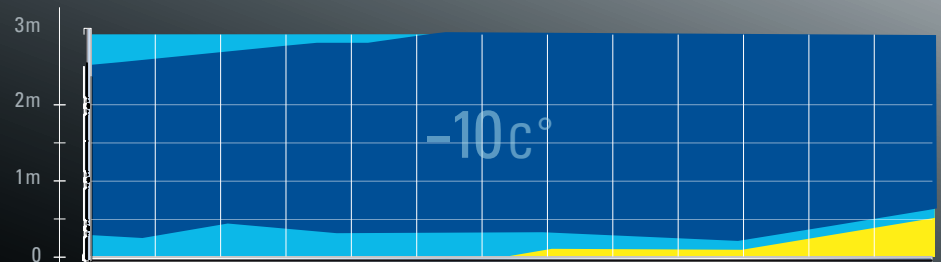

### Interne Lufttechnik

Gleichmäßige Regelung der Lufttemperatur auf 0,5°C genau (entspricht der Zielvorgabe von NF X15-140 für Pharmaerzeugnisse). Geringerer Verbrauch des Kühlaggregats.

#### Patentiertes IAFO\*-System.

Dieses revolutionäre dreiteilige, offene System umfasst:

- > Eine Düse zur Kanalisierung des Luftstroms unmittelbar nach dem Austritt.
- > Einen mittigen Kanal zum Gleichrichten des Luftstroms.
- > Ein offenes Luftleitsystem zur Weiterleitung des Luftstroms bis zum Fahrzeugheck.

### Energieeffizienz

#### Höhere Leistungsausbeute des Kühlaggregatmotors

In Verbindung mit dem Heckspoiler reduzieren die CX-Profile den Unterdruck und begünstigen die Weiterleitung der Luft in vertikaler Richtung am Kühlaggregat, so dass die Motorleistung optimiert wird.

\* Internal Air Flow Optimizer



#### Isolierung und Abdichtung auf höchstem Niveau

Die Paneele aus vorgeformtem Polyesterverbundschaum haben eine um 16 % höhere Dämmwirkung als Paneele mit Metallverkleidung mit eingespritztem Schaum.

Die mehrlippigen Monoblock-Gummidichtungen (8) sind von allerbesten Qualität und sorgen für eine perfekte Abdichtung. Sie wurden zum leichteren Öffnen mit Teflon behandelt.



**KOMPLETT DURCHGEHENDE ALU-SCHUTZLEISTEN**  
ohne Nieten und ohne vorstehende Teile! Stöße und Reibung werden von den Winkelstücken der Seitenflächen oben und unten sowie von den CX System-Säulen aufgenommen, die sich ausschließlich an der Vorderseite befinden. Die bündigen Seitenleuchten bieten keinerlei Angriffspunkt.



**ALU-KRAFTSTOFFBEHÄLTER**  
Tanks von Lamberet schließen die Gefahr von Leckagen aus Plastikbehältern aus, denn sie sind beständiger und bieten bei Unfällen maximale Sicherheit. Ausgestattet mit doppeltem Fülltrichter und integrierter Absaugungsvorrichtung. Erhältlich mit 175, 240 und 400 Liter Fassungsvermögen.



**DREHBARER TÜRFESTSTELLER EDL**  
Easy Door Lock, das exklusive, patentierte System von Lamberet, bietet mehr Ergonomie mit einer einfachen, intuitiven Bedienung ohne Quetschgefahr. Durch die Verriegelung der Türflügel wird die Gefahr reduziert, dass sich diese lösen. Dies bedeutet maximale Sicherheit.



**HANDLAUFVON LAMBERET AUF DRYLIN-SCHIENE**  
Die Halterung wird auf dem Vorderteil des Fahrgestells zurückgesetzt und vor Stößen geschützt aufgeschraubt. Sie gleitet wartungsfrei und frei auf einer einzelnen Drylin-Schiene. Das MSE\*\*-Risiko für den Fahrer wird gesenkt. Die Lebensdauer der Schläuche verlängert sich, da sie nicht abreißen können. Einschließlich Steckdosen 24S, 24N, 15 Pins.



**SCHUTZGITTER & LUFTZIRKULATION**  
An der Stirnseite befinden sich ein Gitter und Anschlagpuffer. Das Konstruktionsprinzip ermöglicht eine optimale Lufrückführung und erleichtert die Reinigung. Im Vergleich dazu sind geschlossene Platten relativ unhygienisch. Mit dem wahlweise erhältlichen Gelenk ist das Kühlaggregat auch ohne Ausbau leicht zugänglich.



**SELBSTTÄTIGES HEBEN & SENKEN UND SCHUTZ VOR UNBEABSICHTIGTEM WEGFAHREN.** Die komplett unabhängige Hebe- und Senkvorrichtung von Lamberet wird über drei Taster bedient und funktioniert mit Druckluft und völlig unabhängig vom Stromnetz. Die Schutzfunktion vor unbeabsichtigtem Wegfahren steuert die Parkbremse des SR und sorgt damit für die Sicherheit der Bediener an der Laderampe. Mit innenliegenden Bedienelementen, links bündig eingelassen.



**INTEGRIERTE UNTERSTÜTZUNG FÜR DAS ANDOCKEN.** Schützen Sie das Fahrzeugheck vor heftigen Stößen! Ultraschallsensoren messen den tatsächlichen Abstand bis zur Laderampe und betätigen sukzessive die Bremsen. Dieses wahlweise erhältliche System ist komplett in das Fahrgestell und in das EBS integriert, damit es garantiert zuverlässig funktioniert. Die Sensoren sind geschützt.



**HECKBELEUCHTUNG SAFELIGHT LED**  
In dem ideal oben am Rahmen angeordneten und durch Puffer geschützten Beleuchtungsbalken sind eine zusätzliche Blinkerfunktion sowie Stopp- und Positionslichter integriert. Dies sorgt für maximale Sichtbarkeit und Sicherheit. Wahlweise sind zusätzlich leistungsstarke Arbeitsscheinwerfer sowie eine Kamera erhältlich.



**BRUCHSICHERE DREHBARE LEUCHTEN SAFELIGHT LED.** Die neue, 100 % LED-basierte, patentierte Ausstattung der Lamberet-Ladewand bietet mehr Sicherheit und hilft sparen! Die Beleuchtungsfunktionen sind davon unabhängig und können ausgetauscht werden. Sie sind in ein bruchsaufreies, verkleidetes, abgedichtetes Gehäuse eingebaut, das um 180° (+90°/-90°) drehbar ist und sich automatisch in die Straßenposition zurückstellt.



**WÄRMEGEDÄMMTES PNEUMATISCHES DISTRI+ROLLTOR.** Das Distri+ Rolltor, das automatisch öffnet und eine unterstützte Schließfunktion bietet, ist ideal für den Lieferverkehr. Sie funktioniert zu 100 % selbsttätig mit Druckluft völlig unabhängig vom Stromnetz. Mit ihrer Breite von 2,42 m, ihrer optimierten Durchgangshöhe und den eingelassenen Schienen wird auch das Beladen einfacher.



**UNBEGLEITETER SEETRANSPORT ROLLON/ROLL-OFF** Für den Seetransport ist der SR2 mit verstärkten Platten vorne für Trittleitern, 8 Zurringen, Stützen auf Rollen und einem fortschrittlichen Unterfahrerschutz ausgestattet. Wahlweise erhältlich: runde Schwellenleiste, stoßdämpfende Platten an den rückwärtigen Türen, Kühlaggregatschutz, Schalter Laderampe/Off/Schiff.



**LADEBORDWAND**  
Das verstärkte Heckmodul wurde speziell für einen optimalen Einbau der Ladeklappe entwickelt. Zusätzlich kann es mit Rinnen versehen werden, die die Ladeplattform im Fahrbetrieb schützen, sowie durch Spritzschutzbleche zwischen der letzten Achse und der Ladeklappe, damit keine Verschmutzungen über die Plattform eingetragen werden.

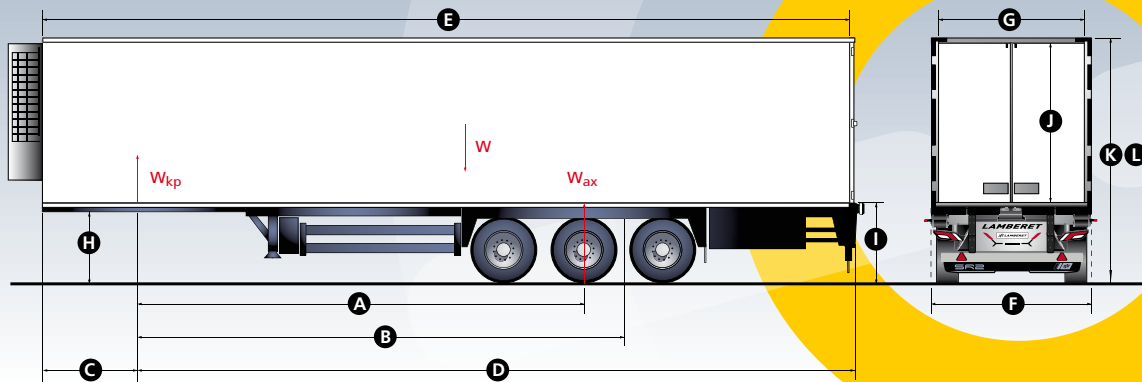

**Abmessungen und Konfiguration  
Fahrgestell / Kastenhöhe**

A Radstand	7 m 45
B Virtueller Radstand	8 m 105
C Überhang (ohne Kühlanlage)	1 m 60
D Hintere Länge	12 m
E Nutzlänge innen	13 m 41
F Breite über alles	2 m 60
G Nutzbreite innen	2 m 46

**Wendekreis des SR2**

Konfiguration des SR2	Ohne Liftachse, ohne Nachlaufachse	Achse als Liftachse ausgeführt, ohne Nachlaufachse	Achse als Liftachse ausgeführt, mit Nachlaufachse
Innerer Wendekreis für einen äußeren Wendekreis von 12,5 m	6 m 04	5 m 31	6 m 12

Zur Einhaltung der Richtlinie 96/53 EG hinsichtlich des Wendekreises muss der innere Wendekreis immer mindestens 5,30 m betragen. Zur Orientierung: bei einem Sattelanhänger mit einem Radstand von 7,70 m belaufen sich die Wendekreise auf: 5,78 m; 4,99 (nicht vorschrittsmäßig); 5,84 m.

**Aufsattel- und Abladehöhe für Dach K 85 mm/L 115 mm**

	LEER	BELADEN	LEER	BELADEN	LEER	BELADEN	LEER	BELADEN
H Aufsattelhöhe	1 100	1 070	1 100	1 070	1 100	1 070	1 150	1 120
J Nutzhöhe innen	2 600		2 650		2 700		2600	
K Höhe über alles HD55 / HD10	3 980 / 3 935	3 950 / 3 905	4 030 / 3 985	4 000 / 3 955	4 080 / 4 035	4 050 / 4 005	4 030 / 3 985	4 000 / 3 955
L Höhe über alles HD55 / HD10	4 010 / 3 965	3 980 / 3 935	4 060 / 4 015	4 030 / 3 985	5 010 / 4 065	4 080 / 4 035	4 060 / 4 015	4 030 / 3 985
I Bodenhöhe hinten								
Straße	1 290	1 260	1 290	1 260	1 290	1 260	1 340	1 310

**Palettenraum**

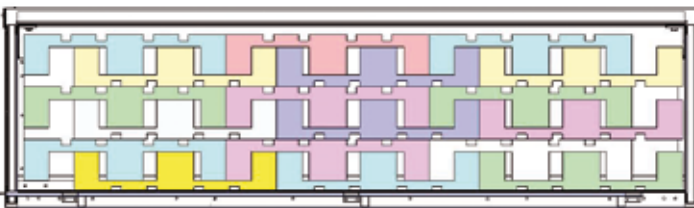

36 Europaletten

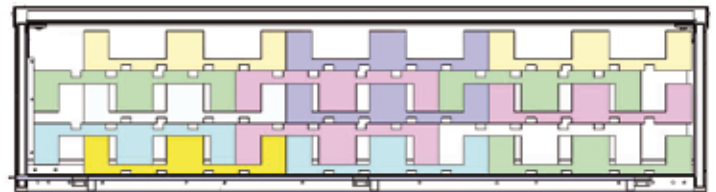

30 Europaletten

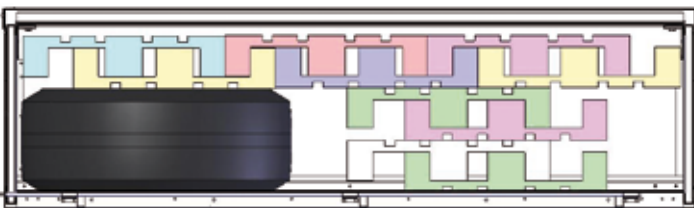

28 Europaletten mit einem Ersatzrad

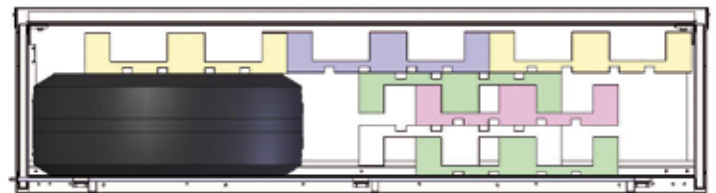

22 Europaletten mit einem Ersatzrad

<sup>(1)</sup>THLE: Sehr hohe Elastizitätsgrenze / \*MSE: Muskel-Skelett-Erkrankungen



**LAMBERET DEUTSCHLAND GMBH**  
Ernst-Abbe-Straße 30  
89079 Ulm-Donautal, DEUTSCHLAND  
Tel : +49 (0)731 / 946 17 - 0  
[info@lamberet.de](mailto:info@lamberet.de)



[www.lamberet.com](http://www.lamberet.com)

entdecken Sie den SR2 auf Video

Angaben ohne Gewähr. Bei den Angaben handelt es sich um Nennmaße (ohne Toleranzen), die ohne Ankündigung aufgrund von technischen Entwicklungen verändert werden können. Bildnachweis: Lamberet.